

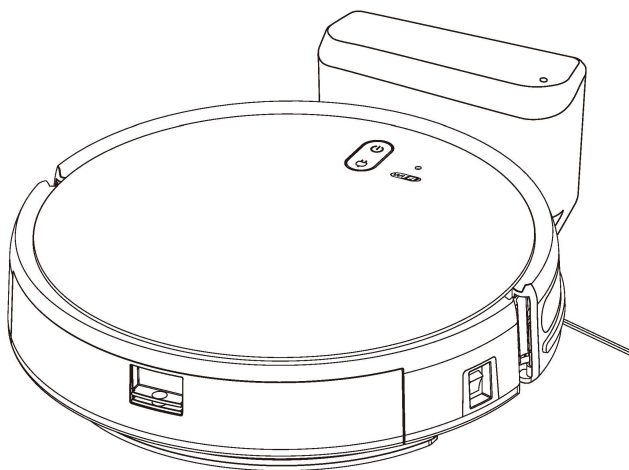

# Руководство пользователя

## Робот-пылесос Futula G5



Благодарим вас за покупку робота-пылесоса торговой марки FUTULA!  
Пожалуйста, внимательно прочитайте эту инструкцию перед использованием.

---

## Обзор устройства

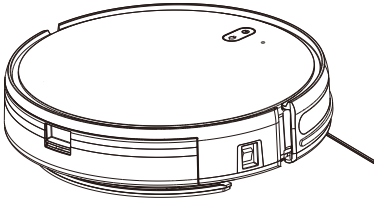

Робот-пылесос

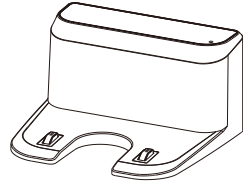

Зарядная база \*1

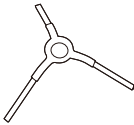

Боковые щётки  
(левая и правая)

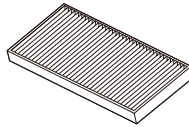

Фильтр

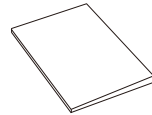

Руководство  
пользователя



Тряпка



Пульт управления



Набор для чистки

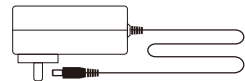

Адаптер

---

## Технические характеристики

### Робот-пылесос

Модель пылесоса	G5
Размеры изделия	11.8*11.8*2.75inch
Входное напряжение	19V 0.6A
Сила всасывания	1600 Pa
Рабочее напряжение	14V
Номинальная мощность	28W
Тип батареи	Lithium battery
Емкость аккумулятора	2600mAh

### Зарядное устройство

Вход	19V 0.6A
Выход	19V 0.6A
Номинальная мощность	24W
Размеры изделия	6.22*5.39*3.3inch

---

## Обзор устройства

 Включение/выключение ,Очистка, Пауза

 Перезарядка/Пауза

\* Начать очистку/Пауза очистки

\* нажмите и удерживайте 3 с, включение/выключение питания

\* Начать зарядку/остановить зарядку

\* Запуск точечной очистки

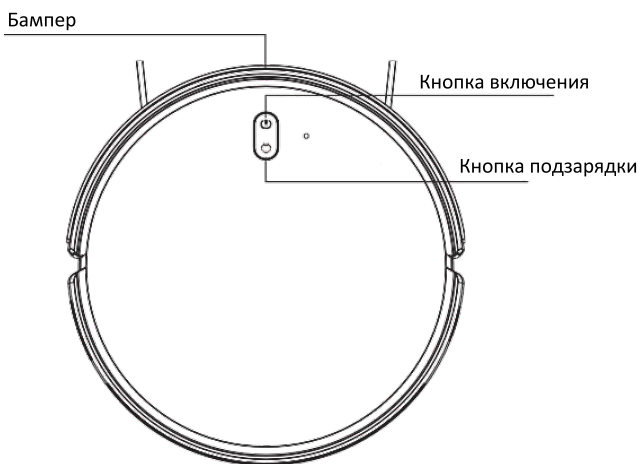

Индикаторный свет:

- Синий: Нормальная работа
- Красный: Низкий заряд батареи или ошибка
- Синий мигающий: зарядка

---

## Схема устройства

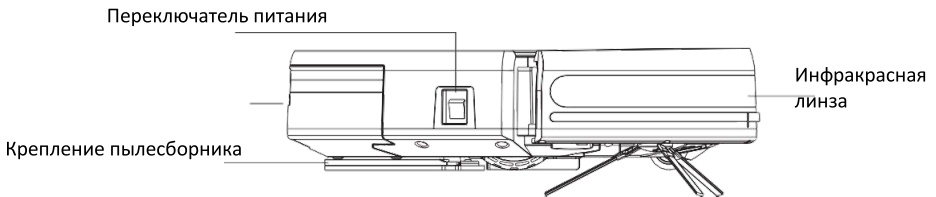
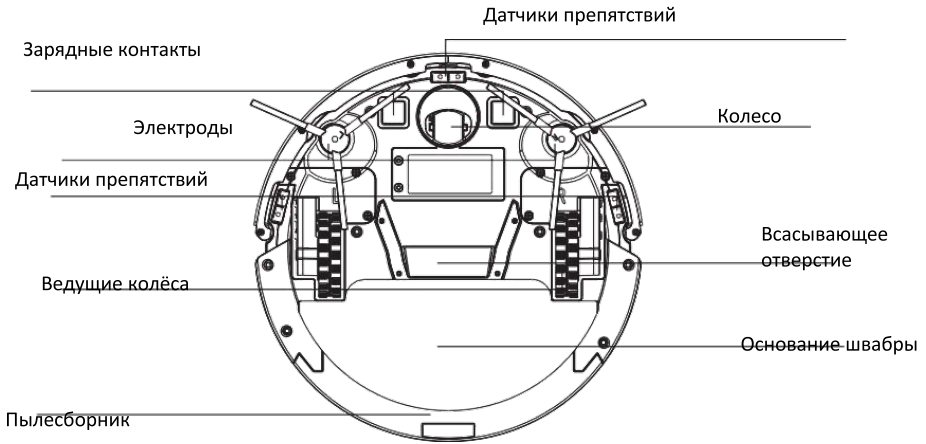

---

## Пульт управления

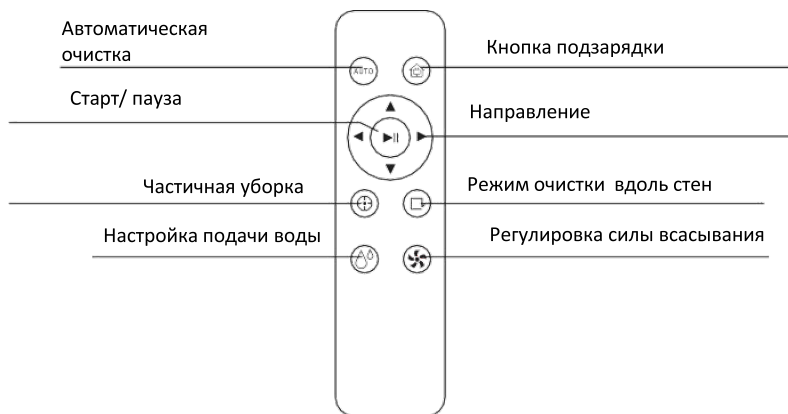

## Зарядная база

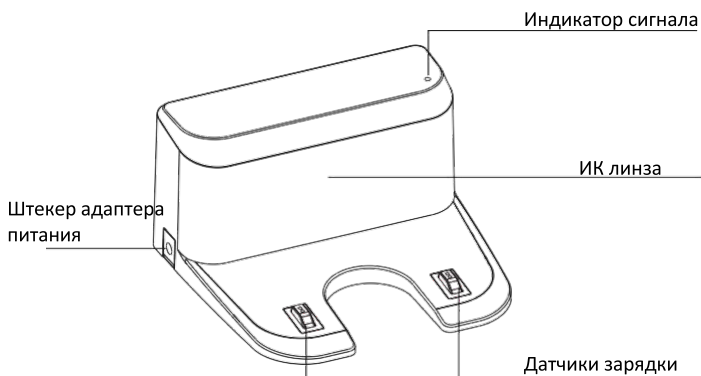

## Установка устройства

Пожалуйста, снимите защитную пленку с основного блока и правильно установите боковую щетку.

Поместите зарядную базу на ровную площадку у стены. Не размещайте никакие предметы в пределах 19,6 дюйма по бокам и 59,05 дюйма перед зарядной док-станцией.

Совет: пожалуйста, свяжите лишние провода вместе

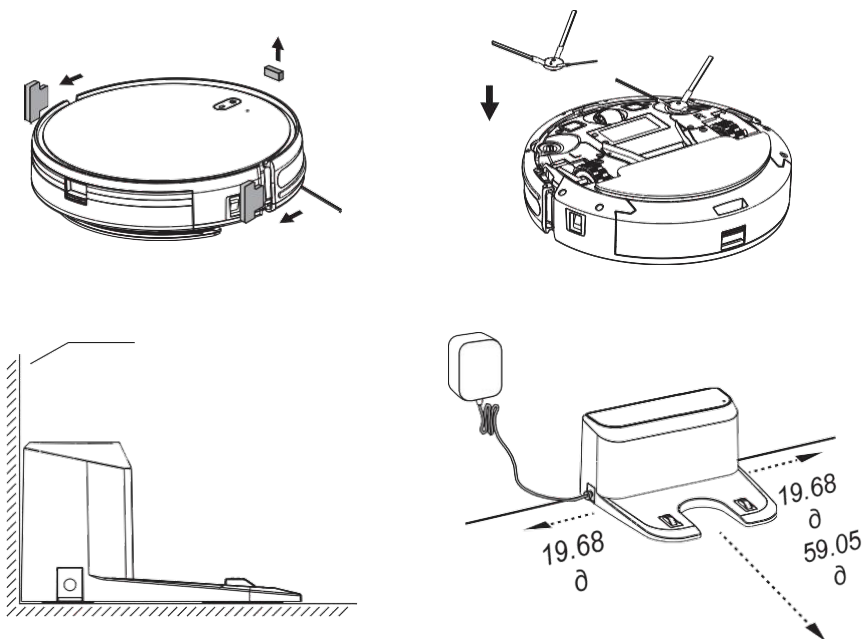

Пожалуйста, включите и полностью зарядите устройство перед использованием.

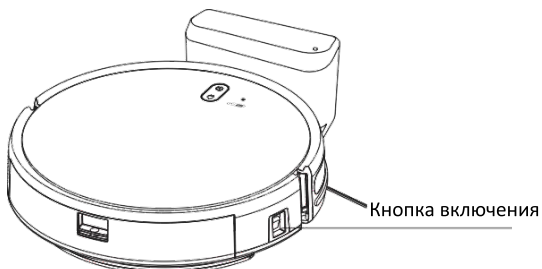

Перед использованием робота уберите такие предметы, как одежда, шнуры для жалюзи или штор, шнуры питания и любые хрупкие предметы. Также установите защитные приспособления у входа на лестницу, у входа в лифт, на кухне и в ванной комнате и других помещениях, чтобы избежать повреждения устройства.

Примечание: не используйте робота для всасывания воды и других жидкостей.

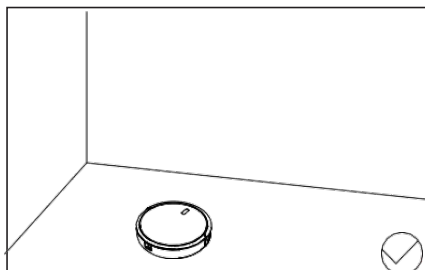
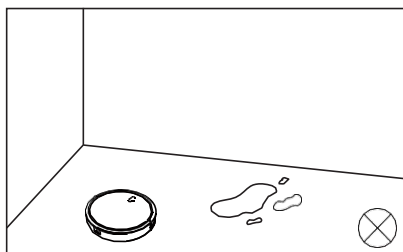
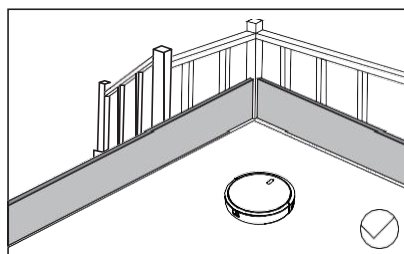
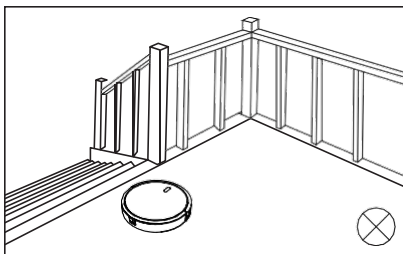
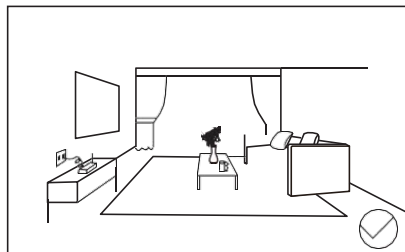
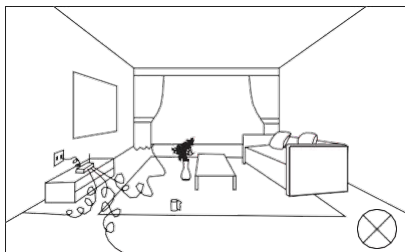



## Использование швабры

1. Нажмите на кнопку пылесборника и вытащите пылесборник, а также извлеките резервуар для воды из устройства.

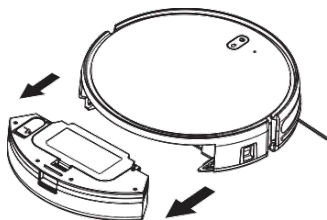

2. Пожалуйста, влейте воду в резервуар для воды, плотно закройте крышку резервуара для воды и установите в обратном направлении.

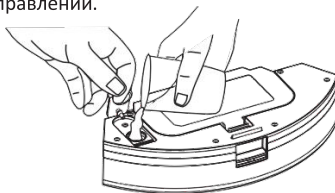

3. Установите резервуар для воды

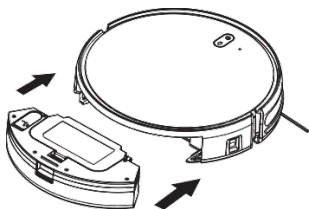

4. Присоедините тряпку к основанию швабры, чтобы она была симметрична ее внешнему контуру

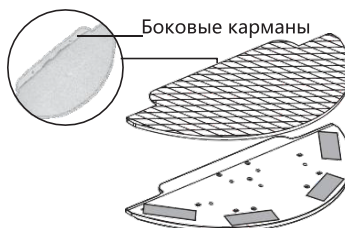

5. Установите основание швабры лицевой стороной к нижней части робота-пылесоса и нажмите фиксатор вниз к отверстию на месте для швабры, пока не услышите щелчок, что означает успешную установку. Аккуратно переверните устройство, поставьте его на пол и включите питание коротким нажатием кнопки **Пуск**, чтобы запустить функцию уборки. (Когда основание швабры установлено, устройство автоматически перейдет в режим уборки после включения). Пожалуйста, не используйте функцию швабры на коврах.

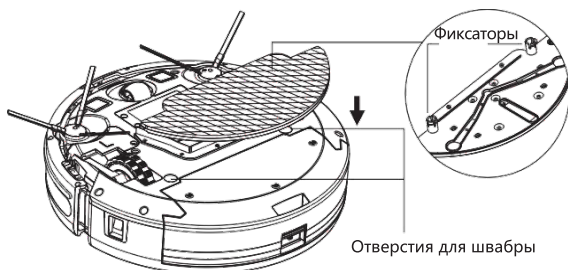

Начало работы

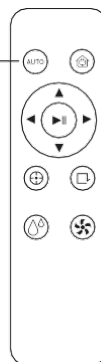

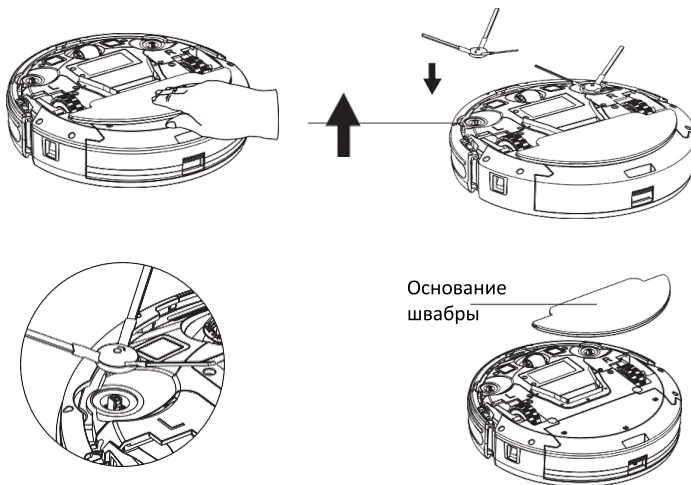

## Включение пылесоса

Пожалуйста, снимите защитную крышку после уборки. Храните её в недоступном для детей месте, доставайте и устанавливайте на устройство, когда необходимо использовать функцию уборки



Выньте боковые щетки из коробки, установите их в правильное положение, соответствующее "L/R", и нажмите вертикально вниз.

После установки боковых щеток переверните прибор на пол и кратковременно нажмите кнопку  или , чтобы запустить функцию очистки

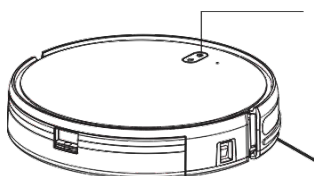

Нажмите, чтобы начать

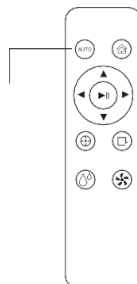

## Подключение приложения

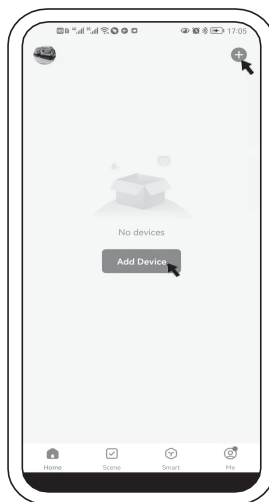

1. Отсканируйте QR-код с фото или найдите приложение "Smart life" в магазине APP, загрузите и установите

2. После регистрации и входа в систему нажмите знак "+" в правом верхнем углу или нажмите кнопку "Добавить устройство".

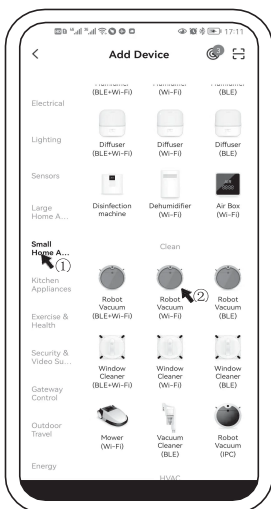

3. Выберите "Мелкая бытовая техника» - "Робот-пылесос"



4. Пожалуйста, дождитесь подключения к устройству

5. Приложение автоматически успешно подключится. Затем нажмите "Далее"

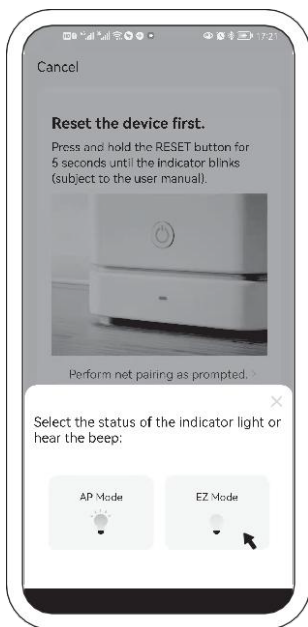

6. Выберите "Режим EZ"

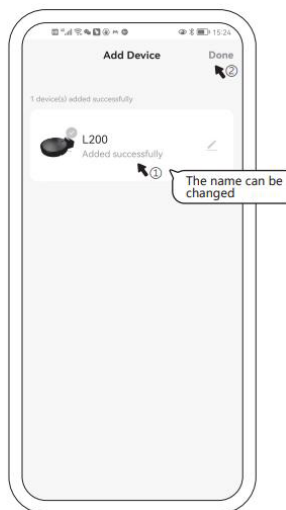
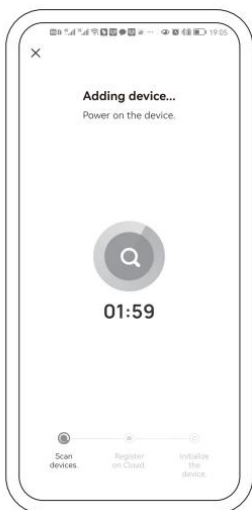

7. Когда устройство подключено к Интернету, Пожалуйста, обратите внимание на советы в интерфейсе.

8. После запроса «Добавить успешно» Отобразится значок устройства, а имя можно будет изменить в соответствии с собственными предпочтениями, затем нажмите «Готово».

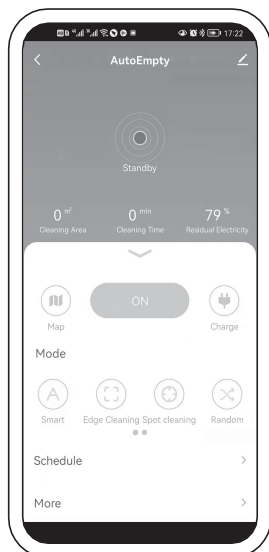

9. Нажмите "ON", чтобы по умолчанию работать в режиме "auto", или выберите соответствующий режим и функцию работы в соответствии с фактической ситуацией.

---

## Запуск/пауза

(После включения робота-пылесоса, коротко нажмите кнопку "⏻" на устройстве, чтобы запустить или приостановить работу устройства, или используйте приложение или нажмите кнопку "▶||" на пульте дистанционного управления, чтобы запустить или приостановить работу устройства).,

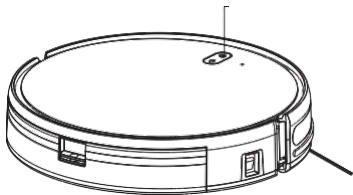

## Перезарядка

Если робот имеет низкий заряд батареи, то он автоматически возвращается к зарядке. Когда он находится в спящем или рабочем режиме, то он также может вернуться к зарядке, если нажать кнопку "⏻" или управляться с помощью пульта дистанционного управления и приложения)

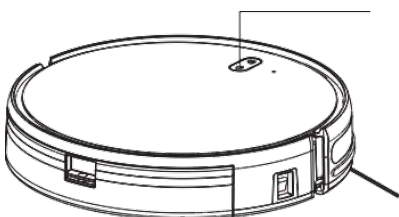

---

## Рабочие режимы

### Автоматическая уборка

После запуска пылесос очистит весь дом по направлению зигзага. После уборки оборудование автоматически вернется на зарядную станцию, что также является режимом по умолчанию.

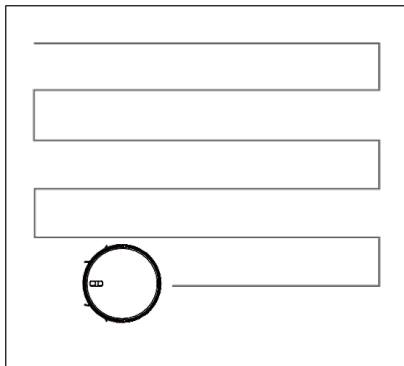

### Точечная чистка

Нажмите кнопку “⊕” на пульте дистанционного управления, для чистки по спирали по часовой стрелке изнутри наружу.

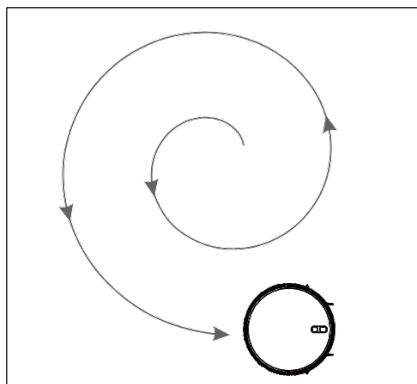

---

### Очистка углов

Робот-пылесос очищает периферию внутренних неподвижных объектов (таких как стены, углы стола и т.д.) и возвращается на зарядную док-станцию после уборки вдоль стен. Также можно нажать кнопку “” на пульте дистанционного управления или в приложении, чтобы быстро запустить режим очистки краев).

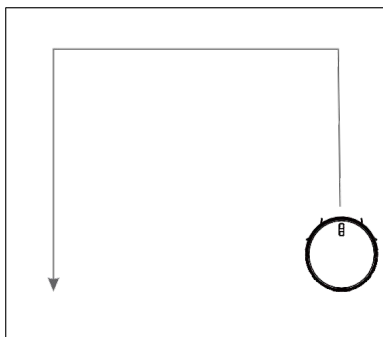

**Функция назначения времени** (время уборки может быть установлено в приложении и поддерживает назначение на 7x24 часа. Устройство будет автоматически убирать ваш дом назначенное время, а по окончании уборки вернется на зарядную базу).

### Беззвучный режим

Включите тихий режим, устройство не будет издавать звуков, вы можете использовать приложение для включения или выключения тихого режима

### Ручной режим

После включения ручного режима в APP, устройством можно управлять с помощью клавиш со стрелками в интерфейсе APP, или использовать кнопку “” на пульте дистанционного управления для управления направлением устройства

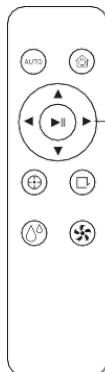



---

### Регулировка подачи воды

В приложении или нажатием кнопки  на пульте дистанционного управления можно выбрать высокий, средний и низкий уровни, по умолчанию установлен средний режим.



### Регулировка всасывания

Сильный, нормальный и тихий режимы, можно выбрать с помощью приложения или нажатием кнопки  на пульте дистанционного управления, по умолчанию установлен нормальный режим)

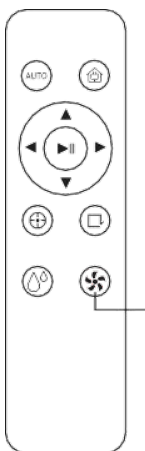

---

### Очистка всасывающего отверстия (рекомендуется раз в неделю)

Аккуратно переверните прибор и протрите всасывающее отверстие чистой сухой тканью.

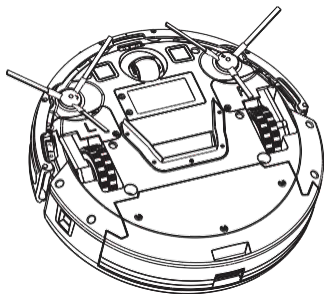

### Очистка боковых щеток (рекомендуется раз в неделю)

Переверните устройство и вертикально вытяните боковые щетки.

Установите его на место после очистки от грязи.

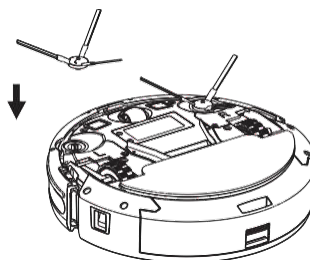
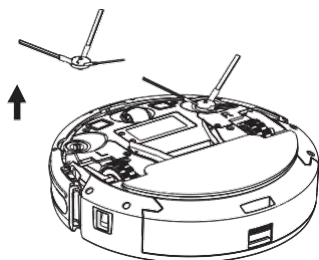

\*Пожалуйста, подтвердите правильное положение, соответствующее установке левой (L) и правой (R) щетки.

\*Боковые щетки являются расходным материалом, и рекомендуется заменять их каждые 3 месяца, чтобы обеспечить чистящий эффект.

\*Покупайте на официальном сайте

## Очистка бака для воды, пылесборника и фильтра (рекомендуется раз в неделю)

Нажмите на застежку бака для воды / пылесборника и вытащите бак для воды / пылесборник

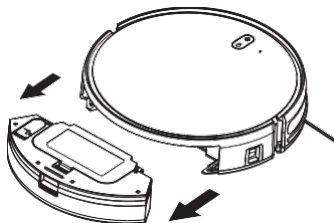

Нажмите на застежку фильтра и откройте крышку фильтра, чтобы высыпать мусор в пылесборник

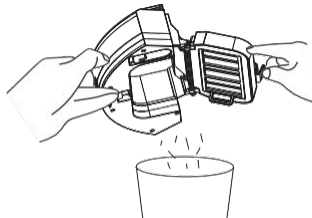

Снимите марлю фильтра, фильтр HEPA и губку, промойте марлю фильтра водой и используйте чистящие инструменты для очистки мусора, смешанного в HEPA. HEPA не моется, губки можно мыть. Затем очистите пылесос, подождите, пока губка и фильтр первичной очистки высохнут, прежде чем возвращать его в эксплуатацию.

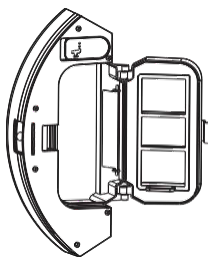

Застежка фильтра



Фильтр



HEPA



Губка

первичной  
очистки

\*HEPA-фильтр и губка являются расходными материалами, рекомендуется заменять комплект каждые 3 месяца, пожалуйста, покупайте их на официальном сайте.

Перед использованием функции уборки убедитесь, что в резервуаре для воды есть вода. Нажмите кнопку на баке для воды/пылесборнике и вытащите бак для воды/пылесборник. Откройте крышку бака для воды, влейте воду и закрепите крышку бака для воды. Установите на место пылесборник 2-в-1 в направлении, противоположном тому, откуда он был извлечен.

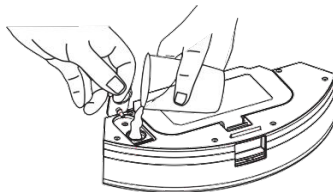
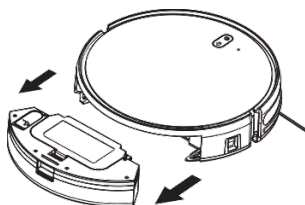

\*Пожалуйста, не добавляйте моющее средство в резервуар для воды, не мойте и не замачивайте резервуар для воды.

---

## Очистка основания швабры (рекомендуется раз в неделю)

Вертикально снимите основание швабры с устройства

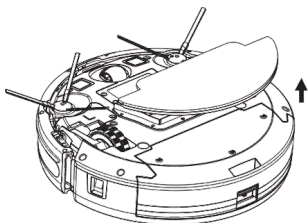

Закрепите новую (чистую) тряпку на основании швабры.

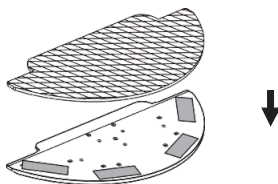

Установите основание швабры на устройство.

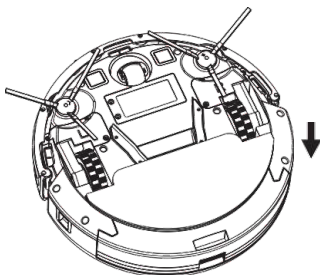

Внимание:

\*Пожалуйста, не используйте функцию швабры на коврах.

\*Для хорошей очистки, пожалуйста, своевременно очищайте тряпку.

\*Заменяйте тряпку в соответствии с фактическим использованием, чтобы не поддерживать робот в нормальном состоянии.

\*Швабра является потребительским товаром, приобрести ее на официальном сайте.

---

## Обслуживание сигнальной зоны оборудования

(рекомендуется чистить ее раз в месяц)

Уход за передним датчиком предотвращения столкновения протрите датчик мягкой сухой тканью.

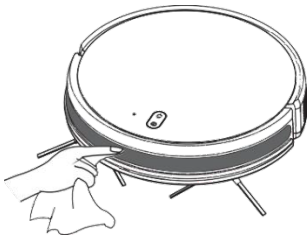

Протирайте датчики с помощью мягкой сухой ткани.

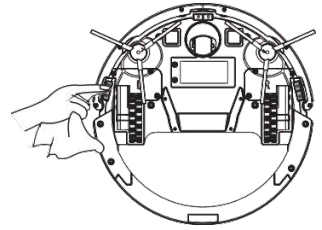
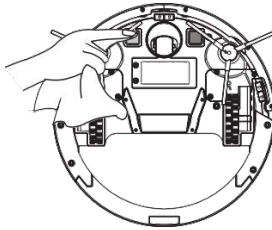

Очистите контактную зону зарядки мягкой сухой тканью



Очистите зону передачи сигнала мягкой сухой тканью



## Обслуживание аккумулятора

- Встроенный заряженный литиевый аккумулятор поддерживает производительность батареи, держит робота в состоянии зарядки, что хорошо для более длительного срока службы батареи и не приводит к чрезмерной потере электроэнергии.
- Если робот не используется в течение длительного времени, пожалуйста, полностью зарядите его и выключите для хранения.
- Зарядку следует производить не реже одного раза в 3 месяца, чтобы избежать повреждения батареи.
- При зарядке необходимо использовать оригинальный адаптер питания.
- Литиевые батареи полностью заряжены в случайном порядке для готовности к использованию. Нет необходимости в зарядке в течение 12 часов.

## Обновление прошивки

Обновление происходит с помощью приложения, мощность должна быть более 50%, рекомендуется поместить устройство на зарядную станцию для обновления.

## Решение проблем

Проблема	Решение
Невозможно загрузить	*При низком заряде батареи поместите устройство на зарядную базу, совместите с контактной площадкой, и устройство включится автоматически. *Проверьте, правильно ли подключен штекер адаптера питания устройства
Невозможно зарядить	* Грязный контакт, пожалуйста, очистите грязь на месте контакта зарядки или отключите щетку от сети. *Устройство находится слишком далеко от зарядной базы. Пожалуйста, попробуйте разместить основной двигатель рядом с зарядной базой.
Невозможно перезарядить	* Выключите и снова включите.
Ненормальный ход	*В основную щетку, боковую щетку или колесо могут попасть посторонние предметы. Пожалуйста, очистите их после остановки машины.
Ненормальный шум при работе	*Пылесборник переполнен, пожалуйста, очистите его.
Снижение способности к очистке или выпадение пыли	*Фильтр засорен, пожалуйста, очистите или замените его. *Роликовая щетка запуталась в посторонних предметах, пожалуйста, очистите щетку.
Невозможность подключения к WIFI	*Сигнал WI-FI не очень хороший, пожалуйста, убедитесь, что устройство находится в зоне покрытия сигнала WI-FI (частотный диапазон 2.4G, не поддерживает 5G). *Пожалуйста, сбросьте WI-FI и загрузите последнюю версию мобильного приложения, чтобы попытаться подключиться снова. *Проверьте, введен ли правильный пароль.
«Запланированная уборка» не работает	*Если заряд батареи недостаточен, запланированная очистка будет запущена только тогда, когда оставшийся заряд батареи составит $\geq 15\%$ .

---

## Ограничения по использованию

- Пожалуйста, держите пластиковые пакеты подальше от маленьких детей, чтобы избежать удушья.
  - Не используйте на открытом воздухе или в коммерческих и промышленных зонах, этот пылесос используется только для мытья полов в помещении.
  - Пожалуйста, не используйте его в подвесной зоне без защитных ограждений.
  - Пожалуйста, перед использованием уберите хрупкие предметы, размещенные на полу дома.
  - Пожалуйста, не используйте это устройство на неровных, не напольных поверхностях.
  - Не позволяйте детям пользоваться изделием, а также не позволяйте маленьким детям использовать изделие в качестве игрушки.
  - Не используйте для очистки горящих материалов (таких как горящие бычки сигарет, катушки от комаров и т.д.).
  - Не используйте для уборки острых или твердых предметов (например, стекла, гвоздей и т.д.).
  - Пожалуйста не мойте устройство водой, используйте тряпку для протирки поверхности.
  - Пожалуйста, используйте данное изделие в соответствии с инструкцией по эксплуатации.
- Пользователь несет ответственность за убытки и травмы, вызванные неправильным использованием, ручной разборкой или преднамеренным повреждением.

## Аккумулятор и зарядка

- Не сжигайте изделие даже при серьезных повреждениях, так как батарея может взорваться при горении и не выбрасывайте аккумулятор в случайном порядке.
- Не используйте аккумуляторы, зарядные станции и адаптеры сторонних производителей.
- Не разбирайте, не ремонтируйте и не модифицируйте аккумуляторы и зарядные станции без разрешения.
- Не размещайте зарядную станцию вблизи источников тепла (например, радиаторов).
- Не протирайте контактную часть электрода зарядной станции мокрыми руками или влажной тканью.
- Если шнур питания поврежден, его необходимо заменить на специальный шнур, приобретенный у его производителя или в отделе технического обслуживания.
- Если вам необходимо транспортировать данное устройство, убедитесь, что оно выключено, и рекомендуется использовать оригинальную коробку.
- Если устройство не используется в течение длительного времени, пожалуйста, заряжайте его каждые 3 месяца, чтобы избежать повреждения батареи из-за чрезмерного разряда.
- Пожалуйста, сначала отключите питание перед извлечением батареи, вам нужно использовать правильный инструмент для удаления винта крышки батареи, затем откройте нижнюю крышку изделия, чтобы извлечь батарею.

---

## Гарантийные обязательства

1. Мы предоставляем для изделия гарантию сроком на 12 месяцев, для АКБ на 6 месяцев, при условии соблюдения правил, предусмотренных настоящим Руководством по эксплуатации.
  2. Срок гарантии начинается с даты покупки.
  3. Гарантийные обязательства распространяются только на неисправности, выявленные в течение гарантийного срока и обусловленные производственными и конструктивными факторами.
  4. Согласно гарантии, мы должны разбираться с жалобами на нерабочее оборудование и по собственному усмотрению ремонтировать, заменять бракованные детали или обменивать изделие целиком на идентичный продукт в рабочем состоянии.
5. Гарантия не распространяется на следующие случаи:
- I. Неправильная эксплуатация, не соответствующая данному Руководству по эксплуатации.
  - II. При возникновении повреждений из-за несоблюдения правил, предусмотренных настоящим Руководством по эксплуатации.
  - III. При механических повреждениях изделия.
  - IV. При возникновении недостатков из-за действия непреодолимой силы, а также из-за неблагоприятных атмосферных или иных внешних воздействий на изделие, таких как дождь, снег, повышенная влажность, нагрев, агрессивные среды и др.
  - V. Гарантия не распространяется на материалы и детали, считающиеся расходными в процессе эксплуатации.
  - VI. После попыток самостоятельного вскрытия, ремонта, внесения конструктивных изменений.
  - VII. Использование неоригинальных аксессуаров.
  - VIII. Обслуживание посторонними лицами или в неавторизованных сервисных центрах.



Просим вас обратиться на нашу горячую линию, если возникнут вопросы по поводу эксплуатации нашей продукции. Наши специалисты проконсультируют вас по любым интересующим вопросам:

8 (800) 707-41-02 или по почте [support@futula.ru](mailto:support@futula.ru)  
(пн-пт с 10:00 до 18:00 по московскому времени)  
[futula.ru](http://futula.ru)