

Руководство пользователя

**Вертикальный пылесос:
Futula Cordless Vacuum Cleaner V8**

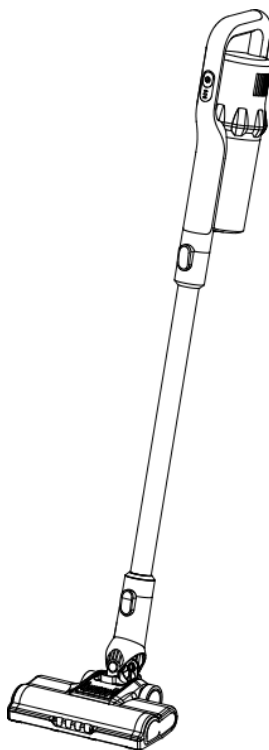

Благодарим за покупку продукции торговой марки FUTULA!
Внимательно изучите данное руководство для правильного,
безопасного и комфортного использования вертикального пылесоса.

Содержание

Общая информация.....	2
Технические характеристики	2
Схема устройства	3
Инструкция по эксплуатации.....	4
Очистка и обслуживание.....	8
Правила безопасности.....	12
Устранение возможных проблем.....	14

Общая информация

Перед использованием пылесоса внимательно прочитайте содержание данного руководства, следуйте инструкциям. Храните данное руководство в целости и сохранности. Если вы передаете пылесос для использования третьим лицам, приложите руководство вместе с пылесосом.

Любая эксплуатация, не соответствующая содержанию инструкции, может привести к серьезным травмам или повреждению пылесоса.

Технические характеристики

Номинальное напряжение: 22,2 В

Мощность: 150 Вт

Вход адаптера: 100-240V~ 50/60 Гц; 0.5А

Выход адаптера: 26,5 В; 0,5 А

Объем пылесборника: 0,6 л

Емкость аккумулятора : 2000 mAh

Время автономной работы: до 30 мин.

Сила всасывания: 9500 Па

Максимальный уровень шума: 68 дБ

Время зарядки аккумулятора: 4 ч.

Схема устройства

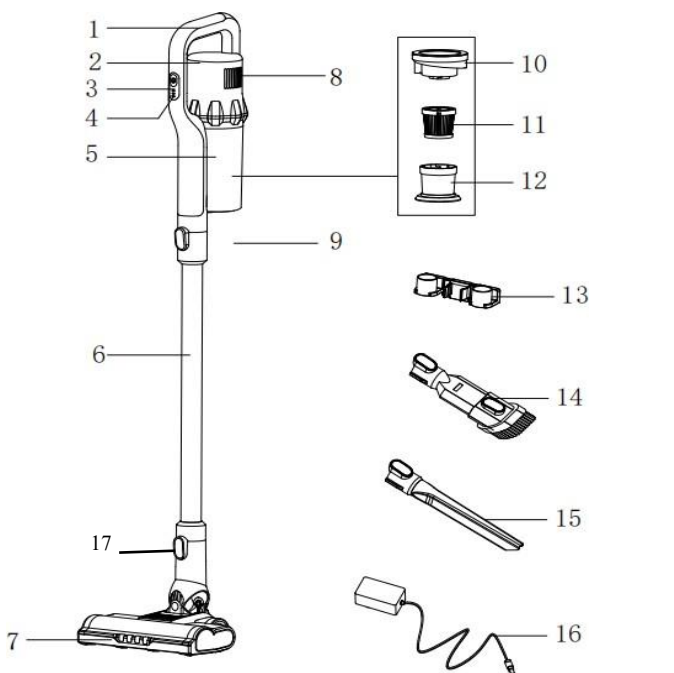

- | | |
|--------------------------------|--|
| 1. Ручка | 9. Кнопка пылесборника |
| 2. Основной блок | 10. Крышка пылесборника |
| 3. Кнопка питания | 11. HEPA-фильтр |
| 4. Индикатор | 12. Фильтр из нержавеющей стали |
| 5. Пылесборник | 13. Держатель для принадлежностей |
| 6. Алюминиевая трубка | 14. Щетка «2 в 1» |
| 7. Щетка для пола с подсветкой | 15. Щелевая щетка |
| 8. Выходной фильтр | 16. Адаптер |
| | 17. Кнопка отсоединения щетки для пола |

Инструкция по эксплуатации

Внимание: Напольная щетка содержит движущиеся части! Во избежание травм не прикасайтесь к валику щетки во время работы пылесоса. Например, прикосновение к вращающемуся валику может привести к порезам, травмам и другим повреждениям.

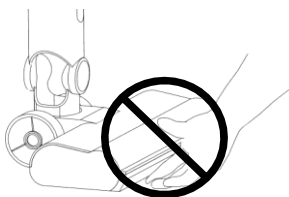

Зарядка пылесоса

Примечание:

перед зарядкой выключите пылесос.

1. Когда пылесос используется, индикатор отображает состояние заряда батареи в режиме реального времени. Когда индикатор начинает мигать, это указывает на низкий уровень заряда батареи.
2. Пылесос оснащен специальным адаптером, подключите адаптер к розетке, индикаторы зарядки загораются поочередно, показывая, что устройство заряжается. Когда горят три индикатора, заряд аккумулятора полный.

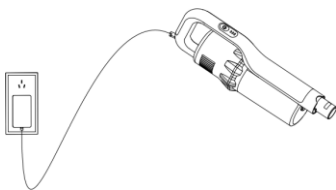

3. После зарядки отключите адаптер от сети

Использование пылесоса

Предупреждение: не используйте пылесос без установленного фильтра. Выберите соответствующие аксессуары в соответствии с потребностями уборки.

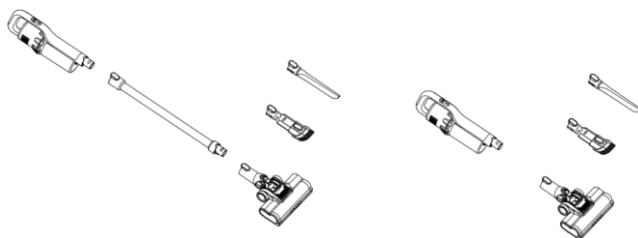

Перед работой проверьте, не застряли ли в щетке валика острые предметы, чтобы избежать царапин на полу во время использования. Нажмите на кнопку переключения, чтобы запустить пылесос, он автоматически заработает на средней скорости.

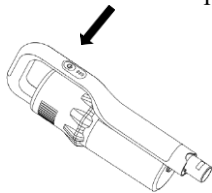

Во время работы пылесоса вентиляционное отверстие не должно быть закрыто никакими предметами, иначе устройство перегреется, что вызовет неполадки в работе.

После использования нажмите выключатель питания, чтобы выключить пылесос.

Использование аксессуаров

Щетка для пола используется для чистки напольных поверхностей и ковровых покрытий. Она оснащена светодиодной подсветкой для более комфортной уборки. Подсветка позволяет заметить пыль и мусор, которые при обычном свете можно пропустить.

Щелевая насадка подходит для очистки щелей, углов и других мест, таких как двери из алюминиевого сплава и оконные рамы, ящики, автомобильные подушки, клавиатуры и другие места.

Щетка "два в одном" подходит для очистки мягких материалов на поверхности предметов, таких как шторы, ткани, диваны, кровати и другие места. Нажмите на кнопку фиксатора, чтобы выдвинуть ворс щетки вниз для лучшей очистки.

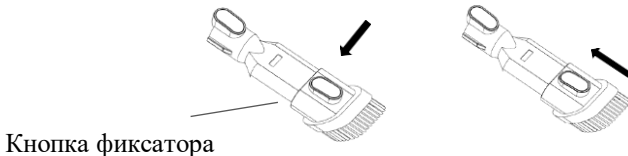

Примечание: перед использованием щётки на текстильных поверхностях, пожалуйста, очистите аксессуары и высушите их перед использованием, чтобы избежать загрязнения ткани.

Установка и использование держателя аксессуаров

1. Достаньте держатель аксессуаров и его принадлежности из упаковочного пакета, затем просверлите 2 отверстия диаметром 6 мм в стене, они должны находиться на высоте 1020 мм. Вставьте в отверстие расширительный резиновый рукав; затем совместите монтажное отверстие держателя аксессуаров с отверстием расширительного резинового рукава. Закрепите его с помощью винтов. Обратите внимание на положение и высоту (как показано на рисунке).

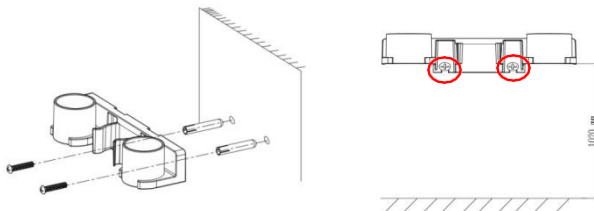

2. После закрепления щелевую насадку и щетку "два в одном" можно вставить в паз держателя сверху, что удобно для извлечения и хранения во время использования; после использования ручку пылесоса тоже можно вставить в паз держателя аксессуаров для удобства извлечения и хранения.

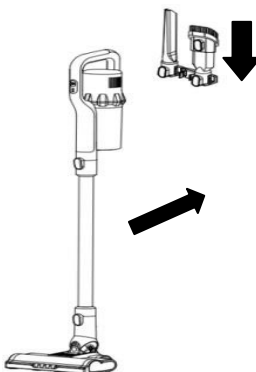

Очистка и обслуживание

Примечание:

перед выполнением любого технического обслуживания убедитесь, что пылесос выключен, иначе это может привести к поражению электрическим током или другим травмам.

Очистка пылесборника

Напоминание: для достижения наилучшего эффекта поглощения пыли, пожалуйста, своевременно очищайте пылесборник после каждого использования, не используйте пылесос без установленного фильтра.

1. Нажмите кнопку отсоединения пылесборника и извлеките пылесборник.

Кнопка пылесборника

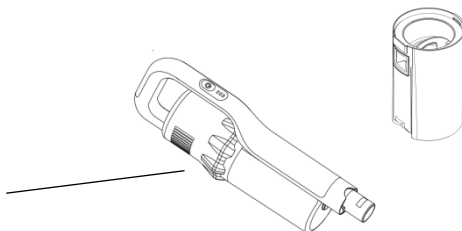

2. Извлеките фильтр из пылесборника, а затем высыпьте пыль.
3. После очистки установите фильтр обратно в пылесборник, а затем установите сам пылесборник.

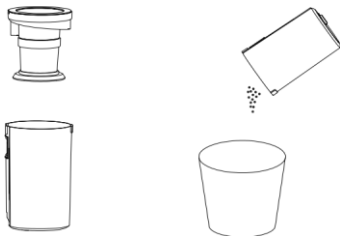

Очистка фильтра и крышки пылесборника

Напоминание: Использование чистого фильтра позволяет пылесосу поддерживать наилучший эффект поглощения пыли.

Своевременная очистка фильтра после каждого использования может поддерживать хорошую эффективность поглощения.

1. Проверяйте фильтр, когда на поверхности крышки скапливается множество волосков или же наблюдается явное скопление пыли, пожалуйста, своевременно очистите фильтр.
2. Вытащите HEPA-фильтр и крышку, как показано на рисунке. Сначала извлеките пылесборник из устройства. После чего поверните крышку против часовой стрелки, а затем поверните HEPA-фильтр против часовой стрелки, чтобы их снять.

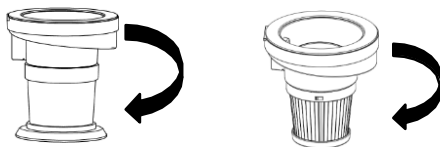

3. Очистите HEPA-фильтр, слегка постучите по нему или смахните пыль мягкой щеткой. Не используйте грязную воду для очистки, не помещайте фильтр и его крышку во влажное место. Вымытый фильтр следует сушить естественным образом. Не ускоряйте сушку феном, это может повредить фильтр и сократить срок его службы.

Важно:

Использование влажного или непросушенного фильтра может привести к повреждению изделия или другим травмам и материальному ущербу.

Поверните чистый и полностью высушенный HEPA-фильтр по часовой стрелке и вставьте в крышку пылесборника. Затем поверните крышку по часовой стрелке, чтобы установить ее в пылесборник. Наконец, установите пылесборник на основной корпус. Вы услышите щелчок, когда он зафиксируется на месте.

Очистка щетки для пола

1. Убедитесь, что пылесос выключен. Нажмите на кнопку отсоединения напольной насадки, чтобы снять щетку, переверните ее, чтобы открыть роликовую щетку.
2. Нажмите кнопку отсоединения роликовой щетки на нижней стороне щетки для пола и переключите ее назад, после чего застежка замка автоматически отскочит.

Застежка замка

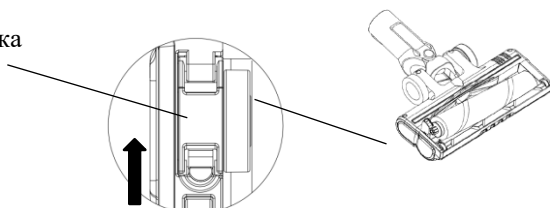

3. Извлеките роликовую щетку, а затем очистите от намотавшегося на нее мусора, при необходимости можно воспользоваться ножницами, чтобы срезать намотавшиеся волосы, нитки и другой мусор.



4. После очистки вставьте ролик щетки и продвиньте ее до конца, установите ролик щетки в паз вниз, затем застегните замок, затем вы услышите щелчок.

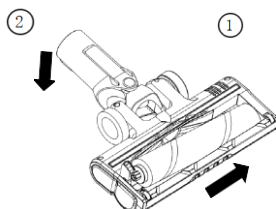

Очистка всасывающего отверстия в нижней части напольной щетки.

1. Нажмите кнопку отсоединения длинной трубки, чтобы отделить ее от напольной щетки.

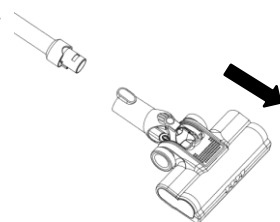

2. Извлеките ролик щетки и очистите всасывающее отверстие в нижней части щетки.

Примечание: не используйте острые инструменты для очистки во избежание повреждения.

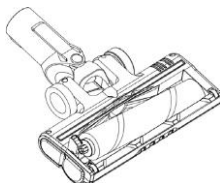

Правила безопасности

Примечание:

Данным прибором не могут пользоваться дети, если они не находятся под наблюдением или не инструктированы относительно безопасного использования прибора и не понимают опасности;

Пылесос должен храниться в недоступном для детей месте;

Не прикасайтесь к роликовой щетке во время использования, иначе это приведёт к механическим повреждениям.

- Прибор подходит только для домашнего использования, не используйте его в коммерческих целях, на открытом воздухе, избегайте близости к источнику тепла, не подвергайте воздействию солнца, высокой влажности окружающей среды;
- Обратите внимание на аксессуары одежды (галстуки, шарфы, веревки и т.д.), которые могут быть затянуты внутрь и привести к травме;
- Не всасывайте горящие или дымящиеся предметы, такие как погасшая сажа, горящие дымовые головки или спички, горячий пепел и т.д.;
- Не всасывайте токсичные предметы, чтобы их пыль, газ и т.д. не нанесли вред человеческому организму;
- Не всасывайте воду или другие жидкости, особенно раствор для чистки ковров, внутренняя влага или вода могут привести к короткому замыканию электроприборов;
- Не используйте прибор вблизи или на поверхности легковоспламеняющихся, взрывоопасных объектов, существует риск возникновения пожара и взрыва;
- Всегда следите за тем, чтобы беспроводной пылесос не находился рядом с нагревательными элементами, духовками или другими нагретыми приборами и поверхностями.
- Не подвергайте воздействию дождя и храните в прохладном, сухом месте в помещении. Не храните и не используйте данное изделие вблизи опасных предметов;
- Периодически проверяйте, не поврежден ли прибор и провод



зарядного устройства, не используйте поврежденный продукт;

- Пожалуйста, используйте оригинальные аксессуары, использование не предназначенных или неоригинальных аксессуаров может представлять опасность или привести к повреждению пылесоса, гарантия будет аннулирована;
- Производители и продавцы не несут ответственности за все последствия, возникающие в результате неправильного использования и эксплуатации потребителями;
- Данный прибор оснащен электрической щеткой, пожалуйста, обратите внимание на то, чтобы волосы, одежда, пальцы и другие части тела находились подальше движущихся частей щетки;
- Это устройство может всасывать только сухой мусор и не должен использоваться для всасывания жидкости;
- В экстремальных условиях могут возникнуть утечки в элементах аккумуляторной батареи. В случае попадания аккумуляторной жидкости на кожу или в глаза пораженный участок необходимо немедленно промыть водой. Свяжитесь с врачом.
- Этот продукт оснащен специальным литиевым аккумулятором и зарядным устройством, не заменяйте аккумулятор самостоятельно и не используйте другие зарядные устройства, чтобы не повредить пылесос.
- Не всасывайте острые предметы, такие как: осколки стекла, булавки, скрепки и т.д., эти предметы могут повредить фильтр.

Устранение возможных проблем

Предупреждение!

Если прибор вышел из строя, то обратитесь в авторизованный сервисный центр, не ремонтируйте самостоятельно. Невыполнение этого требования может привести к травмам.

Проблема	Возможные причины	Решение
Пылесос не включается	Аккумулятор разряжен	Зарядите аккумулятор
	Контакты аккумулятора загрязнены	Протрите контакты аккумулятора сухой тканью
Пылесос не заряжается	Штекер блока питания не до конца установлен во входной разъем для блока питания	Плотно установите штекер блока питания во входной разъем для блока питания
	Блок питания не подключен к розетке	Подключите блок питания к розетке
	Нет напряжения в сети	Проверьте напряжение в сети
Слабая сила всасывания	Фильтр нуждается в очистке	Очистите фильтр
	Забилось всасывающее отверстие	Прочистите всасывающее отверстие
Посторонний запах из пылесоса при работе	В пылесборнике скопилось пыль и мусор	Очистите пылесборник
	Пылесборник поставили на хранение с неочищенными фильтрами	Очистите фильтры
	Засосали пахучее вещество в пылесборник	Очистите фильтры и промойте пылесборник

Утилизация отходов

Примечание:

Во избежание травм не разбирайте и не заменяйте аккумулятор самостоятельно.

Прибор оснащен литиевой батареей, произвольная утилизация которой приведет к неблагоприятным последствиям для окружающей среды. Не выбрасывайте отработанные приборы и батареи как бытовой мусор. Перед утилизацией прибора необходимо извлечь из него аккумулятор;

-при извлечении аккумулятора прибор должен быть выключен;

-аккумулятор должен быть утилизирован безопасно. Поскольку данный прибор оснащен несъемным аккумулятором, извлечение аккумулятора должно производиться специалистом.

Перед утилизацией отработанного прибора, пожалуйста, своевременно обратитесь в местную профессиональную организацию по переработке аккумуляторов, чтобы утилизировать его вместе с прибором.

Гарантийные обязательства

1. Мы предоставляем для изделия гарантию сроком на 12 месяцев, расходные материалы 14 дней при условии соблюдения правил, предусмотренных настоящим Руководством пользователя.
2. Срок гарантии начинается со дня покупки.
3. Гарантийные обязательства распространяются только на неисправности, выявленные в течение гарантийного срока и обусловленные производственными и конструктивными факторами.
4. Согласно гарантии, мы должны разбираться с жалобами на некорректную работу прибора и, в зависимости от ситуации, ремонтировать, заменять бракованные детали или обменивать изделие целиком на идентичный продукт в рабочем состоянии.
5. Гарантия не распространяется на следующие случаи:
 - I. Нарушение правил эксплуатации описанных в данном Руководстве пользователя.
 - II. При возникновении повреждений из-за несоблюдения правил, предусмотренных настоящим Руководством пользователя.
 - III. При механических повреждениях изделия.
 - IV. При возникновении повреждений в результате стихийных бедствий, например, удара молнии, смерча, наводнения, пожара, землетрясения или других обстоятельств непреодолимой силы.
 - V. Гарантия не распространяется на материалы и детали, которые считаются расходными в процессе эксплуатации.
 - VI. На прибор после самостоятельного вскрытия, ремонта, внесения конструктивных изменений.
 - VII. Использования неоригинальных аксессуаров.
 - VIII. Обслуживание посторонними лицами или в неавторизованных сервисных центрах.



Просим вас обратиться на нашу горячую линию, если возникнут вопросы по поводу эксплуатации нашей продукции.

Наши специалисты проконсультируют вас по любым интересующим вопросам: 8 (800) 707-41-02 или по почте support@futula.ru (пн-пт с 10:00 до 18:00 по московскому времени)
futula.ru