

Руководство пользователя

Futula Wet and Dry Vacuum Cleaner H12

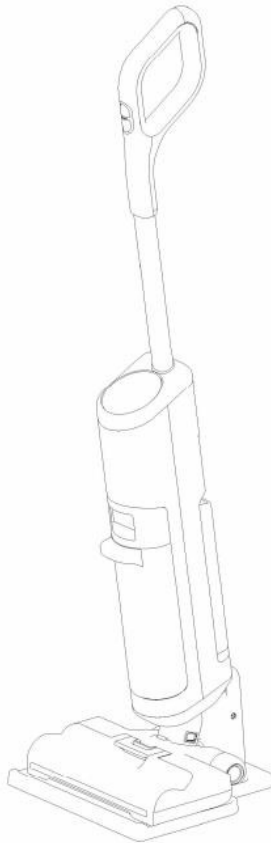

Благодарим вас за покупку вертикального пылесоса торговой марки FUTULA!
Пожалуйста, внимательно прочитайте эту инструкцию перед использованием.

При использовании электроприборов всегда следует соблюдать основные меры предосторожности, включая следующие:

- Несоблюдение предупреждениям и инструкциям может привести к поражению электрическим током, пожару и/или серьезным травмам.
- Для снижения риска возникновения пожара, поражения электрическим током или получения травмы:
- Используйте только рекомендованные производителем насадки.
- Используйте устройство только в помещении, на напольных поверхностях таких как винил, плитка, обработанное дерево и т.д. Будьте осторожны, не наезжайте на незакрепленные предметы или края ковров.
- Не допускайте использования в качестве игрушки. При использовании детьми требуется пристальное внимание.
- Не беритесь за зарядное устройство, включая вилку зарядного устройства, и детали зарядного устройства мокрыми руками.
- Не помещайте никакие предметы в отверстия. Не используйте пылесос с заблокированными отверстиями; не допускайте попадания пыли, ворса, волос и всего, что может препятствовать потоку воздуха.
- Не погружайте пылесос в жидкость. Используйте пылесос только на полу, увлажненном в процессе уборки.
- Не используйте без фильтра.
- Соблюдайте особую осторожность при уборке на лестнице.
- Предотвратите непреднамеренное включение. Убедитесь, что выключатель находится в выключенном положении, прежде чем поднимать или переносить прибор. Данным прибором не могут пользоваться дети в возрасте 8 лет и младше. Дети не должны играть с прибором. Чистка и обслуживание прибора не должны производиться детьми без присмотра.
- При длительном хранении выключите пылесос и отсоедините его от электрической розетки.
- Всегда очищайте резервуар для грязной воды после каждого использования, чтобы избежать возможного засорения, которое может привести к низкой мощности всасывания, перегреву двигателя или сокращению срока службы прибора.
- После использования храните в сухом месте в помещении.
- Не используйте прибор, если уровень воды превышает 5 мм над

поверхностью.

- Не помещайте и не погружайте прибор в воду и не пытайтесь очистить затопленные участки.
- Пластиковая упаковка может быть опасна. Во избежание опасности удушья держите ее подальше от детей.
- Используйте только тот тип и количество жидкостей, которые указаны в данном руководстве. Жидкость не должна направляться на оборудование, содержащее электрические компоненты.
- Не используйте пылесос с поврежденным шнуром или вилкой. Если шнур или вилка повреждены, они должны быть заменены производителем, его сервисным агентом или аналогичными квалифицированными специалистами во избежание опасности.
- Не используйте для сбора опасных материалов и химикатов, таких как растворитель, средство для очистки стоков, сильные кислоты или сильная щелочь.
- Не используйте прибор в закрытом пространстве, заполненном парами, выделяемыми масляной краской, растворителем краски, некоторыми веществами для защиты от моли, легковоспламеняющейся пылью или другими взрывоопасными или токсичными парами.
- Не пытайтесь убирать пылесосом горящие или дымящиеся предметы, такие как сигареты, спички или горячий пепел.
- Не используйте для поднятия острых предметов, таких как металлические гвозди, куски стекла, металлические скрепки или булавки.
- Не используйте для сбора ультратонких частиц, таких как известь, цемент, опилки, гипсовый порошок или пепел

- Немедленно прекратите использование, если прибор перегревается, издает необычные звуки, необычные запахи, слабо всасывает, или происходит утечка электричества.
- Не используйте прибор с поврежденным кабелем или зарядным устройством. Если прибор уронили, повредили, оставили на улице, уронили в воду или он работает не так, как должен, обратитесь в сервисный центр.
- Во избежание деформации корпуса держите кабель зарядного устройства подальше от нагретых поверхностей, таких как камин или обогреватель.
- Не беритесь за вилку зарядного устройства или прибор мокрыми руками. Чтобы отключить устройство от сети, возьмитесь сухими руками за вилку зарядного устройства, а не за кабель.
- Не тяните и не переносите зарядное устройство за кабель, не используйте кабель в качестве ручки, не закрывайте кабель дверью, не тяните кабель об острые края или углы.
- Не используйте поврежденные или модифицированные устройства. Поврежденные или модифицированные аккумуляторы могут вести себя непредсказуемо, что может привести к пожару, взрыву или травмам.
- Не подвергайте прибор воздействию огня или повышенной температуры. Воздействие огня или температуры выше 130° C может привести к взрыву.
- Следуйте всем инструкциям по зарядке и не заряжайте прибор вне температурного диапазона, указанного на аккумуляторе, это увеличивает риск возгорания.
- При извлечении батареи прибор должен быть отключен от электросети. Храните батареи в недоступном для детей месте.
- Не сжигайте прибор, даже если он сильно поврежден. Батарея должна быть утилизирована безопасным способом, и ее необходимо извлечь из прибора перед сдачей в металлолом, чтобы избежать взрыва в огне.

Важные меры предосторожности

- Обслуживание должен выполнять квалифицированный сервисный центр, используя только идентичные запасные части. Это обеспечит безопасность изделия.
- Не модифицируйте и не пытайтесь отремонтировать прибор самостоятельно.
- Не используйте и не храните прибор в очень горячей или холодной среде (ниже 0°C /32° F или выше 40° C/104° F). Заряжайте аккумуляторный пылесос при температуре выше 0°C /32° F и ниже 40°C /104° F).
- Если прибор упал, поврежден, оставлен на улице, опущен в воду или работает не так, как должен, ни в коем случае не пытайтесь его эксплуатировать. Отдайте его в ремонт в авторизованный сервисный центр.

Схема устройства

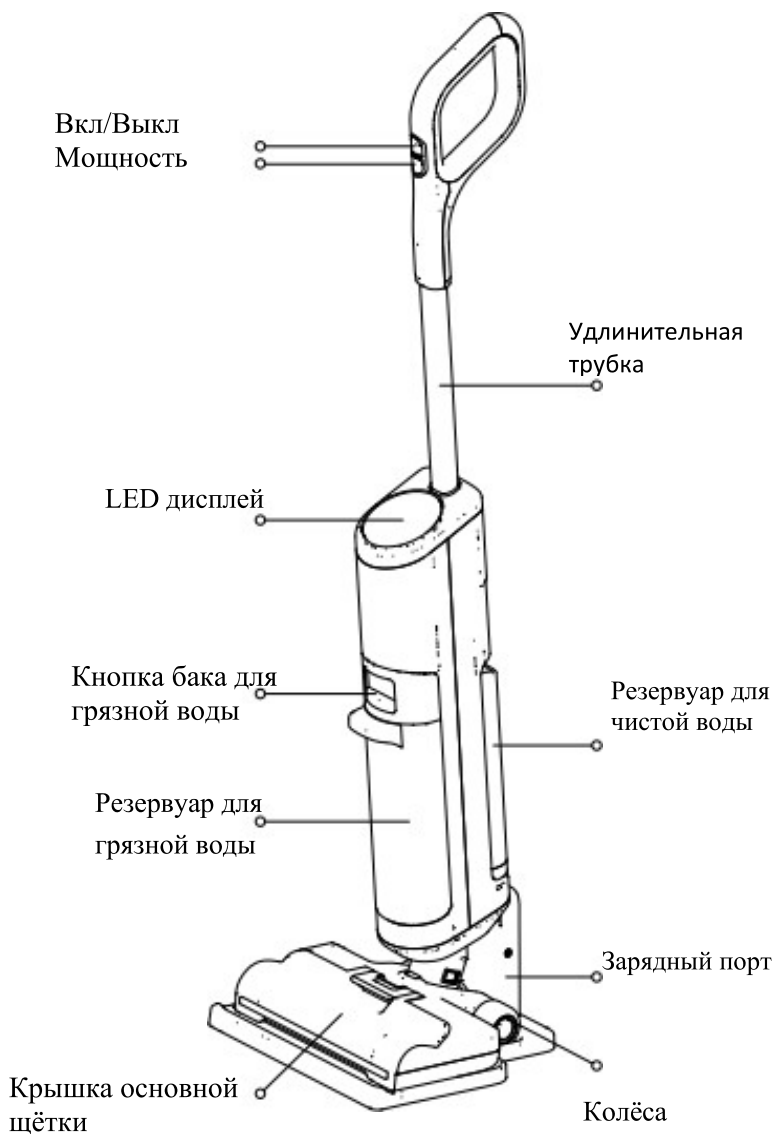

Зарядная база

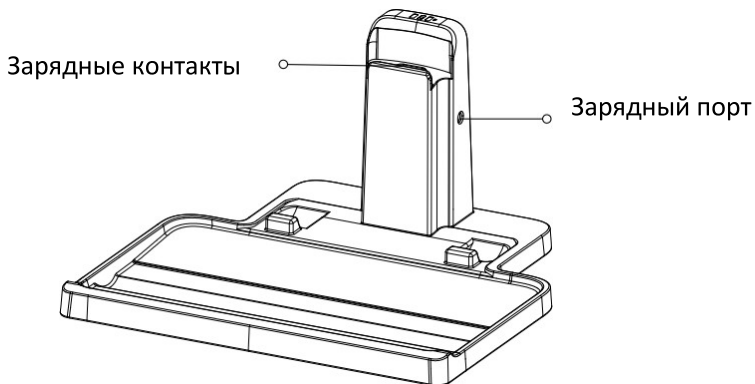

Дисплей

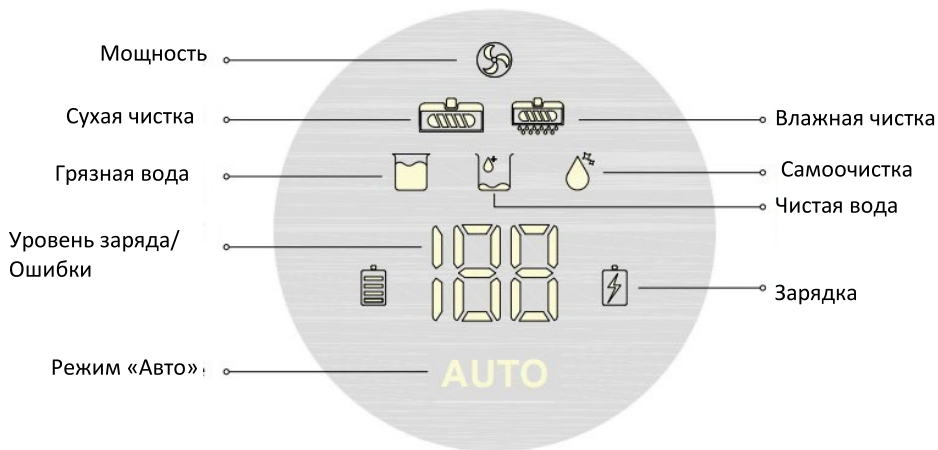

Установка ручки

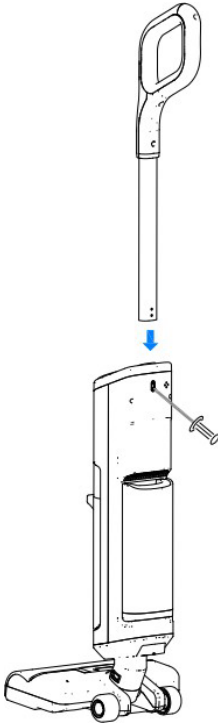

Вставьте конец ручки в порт хоста вдоль вертикального направления провода.

Вы услышите щелчок, далее вставьте винт и затяните его отверткой. Убедитесь, что ручка затянута без ослабления.

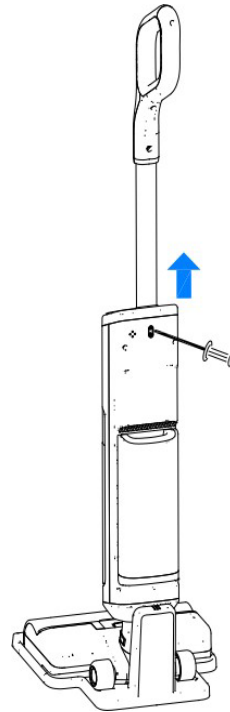

Если вы хотите разобрать устройство, пожалуйста, открутите винты на задней части устройства и потяните ручку вверх, чтобы разобрать устройство.

Зарядка

Примечание: перед первым использованием полностью зарядите. зарядка

1. Поместите зарядную базу на горизонтальную площадку, прислоните к стене. Подключите один конец адаптера питания к зарядной базе, а другой конец - к розетке.
2. Во избежание опасности споткнуться, пожалуйста, во время зарядки размещайте устройство на зарядной базе возле стены. Экран на зарядной базе загорается, показывая состояние зарядки.

Тепловая сушка (опция)

1. После установки устройства на зарядную базу система автоматически включит функцию нагрева и сушки после обнаружения зарядки, и функция автоматически выключится после извлечения устройства;



Заряжайте прибор только с помощью прилагаемого адаптера.

- В течение длительных периодов неиспользования прибор необходимо заряжать раз в 3 месяца для оптимальной работы.

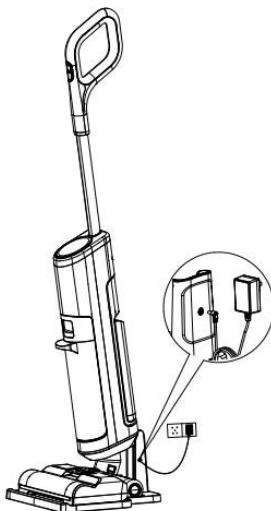
Для полной зарядки может потребоваться 6-8 часов



Подготовка к использованию

Примечание: Перед первым использованием, пожалуйста, зарядите пылесос. Нажмите кнопку  на длительное время, чтобы включить прибор. Нажмите кнопку  коротко, и прибор перейдет в режим AUTO. Нажмите кнопку еще раз, чтобы выключить прибор.

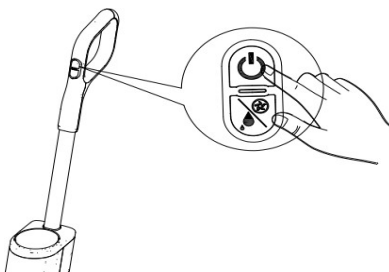

Режим уборки

1. Запустите режим влажной по умолчанию. Длительно нажмите кнопку режима влажной уборки, чтобы устройство переключилось в режим сухой уборки;

2. Нажмите кнопку мощности, чтобы увеличить мощность и нажмите кнопку еще раз для отмены.

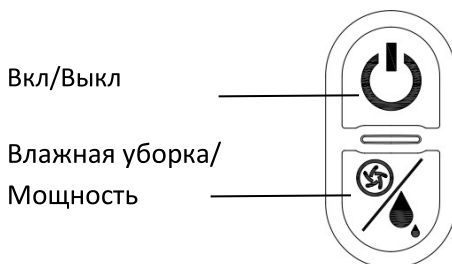

Не наклоняйте устройство более чем на 140° для защиты от утечки воды.

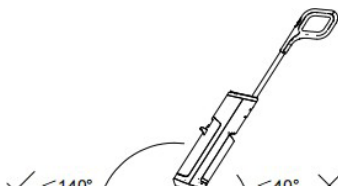

Самоочистка одним нажатием

Функция самоочистки может быть включена только в том случае, если прибор заряжен и уровень заряда батареи составляет более 10%.

- 1.Поставьте прибор вертикально на зарядную подставку и убедитесь, что резервуар для чистой воды полон.
- 2.Кратковременно нажмите на кнопки на ручке, на экране загорится индикатор самоочистки и начнется самоочистка.
- 3.После завершения самоочистки прибор будет продолжать заряжаться. После завершения самоочистки своевременно очистите резервуар для грязной воды.

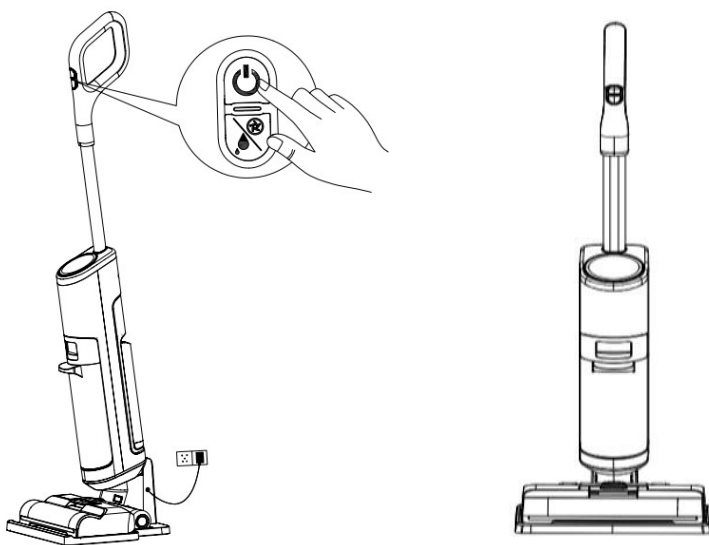

Примечание: после использования поставьте прибор на зарядную базу вертикально для подзарядки и хранения.

Очистка резервуара для воды

Нажмите кнопку резервуара для чистой воды, чтобы извлечь его из прибора.

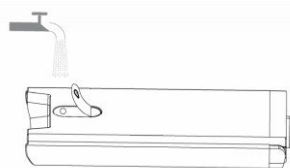

Откройте крышку бака и наполните бак чистой водой. После добавления воды плотно закройте крышку бака.

Примечание: Используйте только воду температурой не выше 140F°/60C°.

Установите резервуар обратно.
Вы услышите «щелчок».

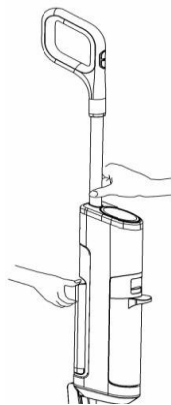

Очистка бака для грязной воды

Примечание: рекомендуется очищать резервуар для грязной воды после каждого использования и после включения функции самоочистки.

Нажмите кнопку резервуара для грязной воды и вытяните его, как указано.

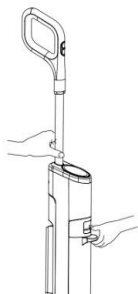

Промойте бак и крышку бака чистой водой.

Очистите внутреннюю стенку бака с помощью щётки или тряпки.

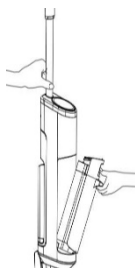

Держите бак для воды одной рукой, другой рукой поднимите крышку бака. Советуем использовать какую-нибудь фильтрующую ёмкость (например, сито) для разделения сухого мусора и грязной воды.

После завершения очистки закройте крышку бака, защелкните нижнюю часть бака в опорном положении прибора и осторожно надавите на бак до щелчка.

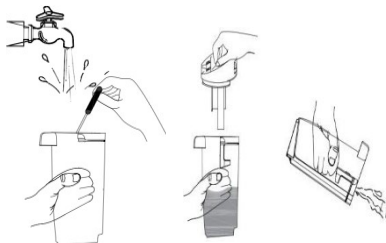

Очитка фильтра

Примечание: рекомендуется очищать после каждого использования.

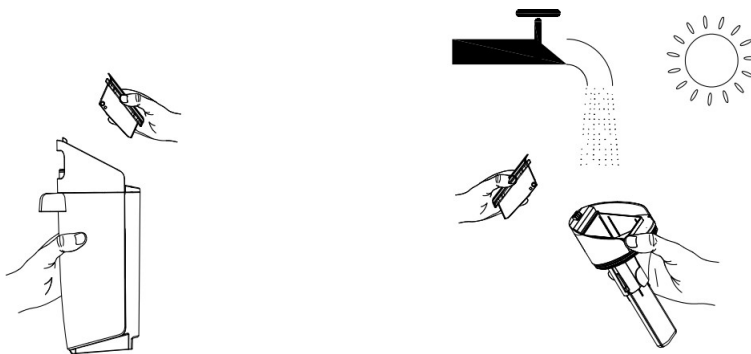

Снимите фильтр с верхней части резервуара для грязной воды. Промойте фильтр чистой водой. Тщательно высушите его перед повторной установкой.

Крышка щеточного валика

Нажмите на кнопку и потяните вверх, чтобы снять. Промойте водой. При замене всегда фиксируйте крышку щетки на месте, чтобы избежать протекания.

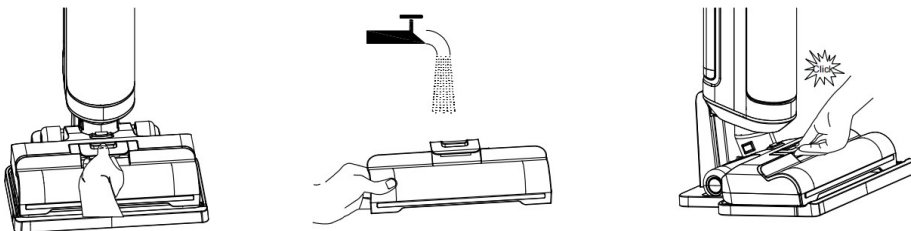

Уход за щёточным валиком

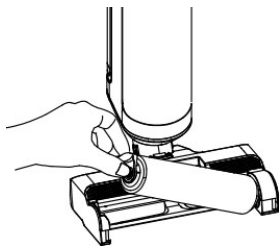

Снимите щеточный валик, взявшись за выступ щеточного валика и потянув его вверх.

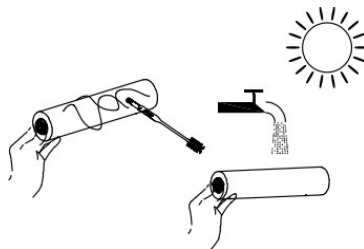

С помощью щётки удалите волоски и мусор, застрявшие в роликовой щетке, и промойте ее чистой водой.

Перед использованием валиковую щетку необходимо тщательно высушить

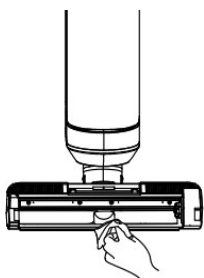

Удалите волосы и мусор из камеры щеточного валика и отверстия с помощью салфетки или влажной ткани

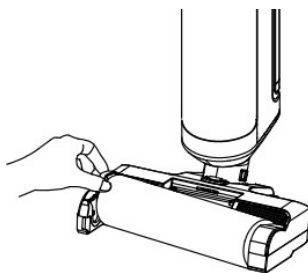



После завершения очистки совместите правый конец роликовой щетки с правым пазом на насадке и вставьте левый конец в левый паз на приборе до щелчка.

Технические характеристики

Модель	H12
Напряжение	22.2V
Номинальная мощность	200W
Время работы	>35min
Время зарядки	5.5 H
Ёмкость резервуара для	600ML
Ёмкость резервуара для грязной воды	800ML
Сила всасывания	auto: 7.5Kpa; Max: 14.0Kpa
Ёмкость аккумулятора	4000mAh

Возможные проблемы

Ошибка	Значение	Решение
	Резервуар для грязной воды полон	Очистите резервуар для грязной воды.
	Резервуар для чистой воды пуст	Заполните резервуар для чистой воды.
E1	Щеточный валик заблокирован	Устраните засоры
E2	Слабая сила всасывания.	Обратитесь в сервисную службу.
E3	Проблемы с подачей воды	Обратитесь в сервисную службу.
E4	Аккумулятор слишком разряжен	Пожалуйста, заряжайте вовремя
E5	Слишком низкая мощность для самоочистки	Пожалуйста, заряжайте вовремя

Гарантийные обязательства

1. Мы предоставляем для изделия гарантию сроком на 12 месяцев, для АКБ на 6 месяцев, при условии соблюдения правил, предусмотренных настоящим Руководством по эксплуатации.

2.Срок гарантии начинается с даты покупки.

3. Гарантийные обязательства распространяются только на неисправности, выявленные в течение гарантийного срока и обусловленные производственными и конструктивными факторами.

4.Согласно гарантии, мы должны разбираться с жалобами на нерабочее оборудование и по собственному усмотрению ремонтировать, заменять бракованные детали или обменивать изделие целиком на идентичный продукт в рабочем состоянии.

5. Гарантия **не** распространяется на следующие случаи:

- Нарушения в работе изделия, вызванные неосторожным обращением во время хранения или эксплуатации с нарушением инструкции по эксплуатации: трещины, царапины, сколы, деформация – разрывы и растяжения компонентов, следы химического и термического воздействия.
- При возникновении повреждений из-за несоблюдения правил, предусмотренных настоящим Руководством по эксплуатации.
- При механических повреждениях изделия
- При возникновении недостатков из-за действия непреодолимой силы, а также из-за неблагоприятных атмосферных или иных внешних воздействий на изделие, таких как дождь, снег, повышенная влажность, нагрев, агрессивные среды и уборки в ремонтируемых или строящихся помещениях.
- Гарантия не распространяется на материалы и детали, считающиеся расходными в процессе эксплуатации. Не осуществляется ремонт/замена узлов и компонентов, подверженных естественному износу в процессе эксплуатации, в том числе: сетевые шнуры, фильтры, ролики и колеса, щетина и подошва щеток и насадок, и все сопутствующие им элементы.
- После попыток самостоятельного вскрытия, ремонта, внесения конструктивных изменений.
- Использование неоригинальных аксессуаров.
- Обслуживание посторонними лицами или в неавторизованных сервисных центрах
- Повреждения, вызванные несоблюдением руководства пользователя, например подключение к неподходящей электросети или несоблюдение инструкций по установке.
- Нарушения в работе изделия, вызванные наличием следов жизнедеятельности насекомых на внутренних компонентах изделия.
- Устранение засоров, очистка фильтров и прочих компонентов изделия, которые осуществляются пользователем изделия
- Использование данного устройства для уборки щебня, золы, штукатурки.
- Иные неполадки, вызванные обстоятельствами, на которые производитель не может влиять.
- Снижение времени разрядки аккумулятора в зависимости от срока службы или использования аккумулятора.

Просим вас обратиться на нашу горячую линию, если возникнут вопросы по поводу эксплуатации нашей продукции.

Наши специалисты проконсультируют вас по любым интересующим вопросам: 8 (800) 707-41-02 или по почте support@futula.ru (пн-пт с 10:00 до 18:00 по московскому времени) futula.ru

